

## KENWOOD TK-UVF8

<http://www.radio16.ru>

(всегда большой выбор портативных раций KENWOOD)

### Инструкция пользователя.

#### Основные функциональные особенности KENWOOD TK-UVF8.

1. Два рабочих диапазона (отображение обоих на дисплее), в том числе standby
2. Независимое управление диапазонами A/B
3. Память на 2 x 128 каналов (с возможностью сканирования)
4. Управление меню с помощью «горячих клавиш»
5. FM-радиоприемник (76 – 108 MHz) с памятью на 25 станций
6. Сканирование CTCSS/DCS и TONE
7. Репитерный сдвиг и функция ARS
8. Тональный сигнал 1750 Hz
9. Переключаемая сетка частот (25 kHz / 12.5 kHz)
10. Три значения выходной мощности (High / Middle / Low)
11. PTT ID и кодер MSK/DTMF
12. Вибровывоз (опционально)
13. Скрамблер (8 групп, опционально)
14. Удаленное управление (опционально)
15. Кодер/декодер 2T/5T/DTMF (опционально)

## Аккумулятор.

### Советы по заряду аккумулятора.

Рация Kenwood TK-UVF8 комплектуется высокопроизводительным литий-ионным аккумулятором с номинальным напряжением 7,4В и емкостью 1500 мА\*h. При обычном использовании аккумулятор рассчитан примерно на 500 циклов заряда, после чего возможно снижение его емкости (уменьшение времени автономной работы). В этом случае вам следует заменить батарею. Рекомендуется использовать только оригинальные аккумуляторы Kenwood.

#### Примечание:

1. Не замыкайте контакты аккумулятора, не располагайте рядом с открытым огнем и не разбирайте батарею.
2. Заряжайте батарею при температуре от 0 до 45 С, при других условиях аккумулятор не будет нормально заряжен.
3. Во время заряда аккумулятора выключайте рацию. Включение режима передачи во время заряда может привести к неправильному режиму заряда.
4. Во время заряда не отключайте адаптер питания.
5. Если полностью заряженная батарея быстро разряжается, значит, аккумулятор уже выработал свой ресурс, его следует заменить.
6. Не заряжайте аккумулятор, если рация или сама батарея влажные. В этом случае необходимо предварительно высушить приборы.

### Заряд аккумулятора.

Если после установки аккумулятора иконка на дисплее показывает , значит аккумулятор разряжен.

Зарядите его. Состояние заряда можно определить по индикатору.

Красный	Идет зарядка
Зеленый	Заряжен

#### Примечание:

- Аккумулятор поставляется в разряженном виде, зарядите его перед использованием.
- Для достижения номинальной емкости, разрядите и зарядите батарею от 2 до 3 раз.
- Если после полного заряда аккумулятор работает непродолжительное время, пришло время его замены.

## Подготовка к работе.

### Установка аккумуляторной батареи.

- Для установки аккумулятора, положите батарею в отсек внизу и сдвигайте вверх до полной установки - по стрелке на рисунке.
- Для снятия аккумулятора нажмите на фиксатор и сдвигайте батарею вниз.

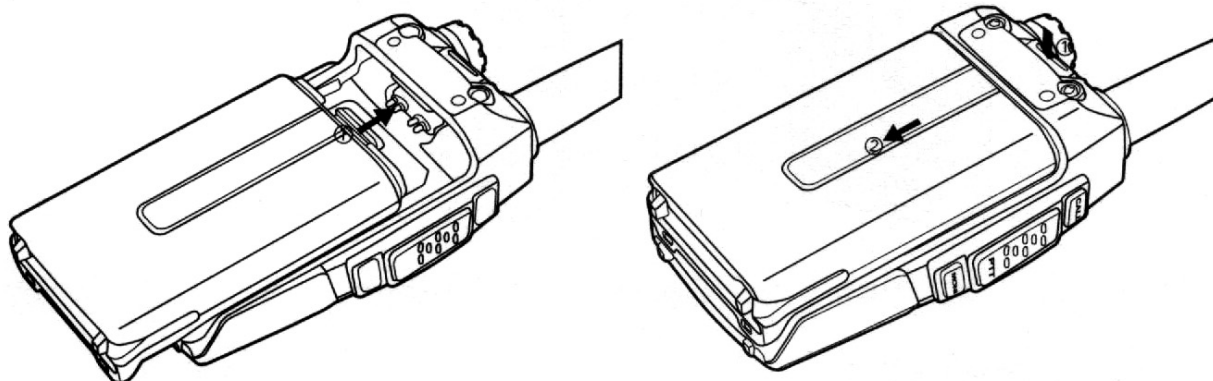

### Установка антенны.

Штатная антенна этой радиостанции обладает высокими показателями на всем рабочем диапазоне VHF/UHF.

Для установки антенны вставьте нижний конец в разъем, и прикрутите до упора. Не применяйте при этом слишком большое усилие.

Для снятия антенны возьмите её за нижний конец и поверните против часовой стрелки.

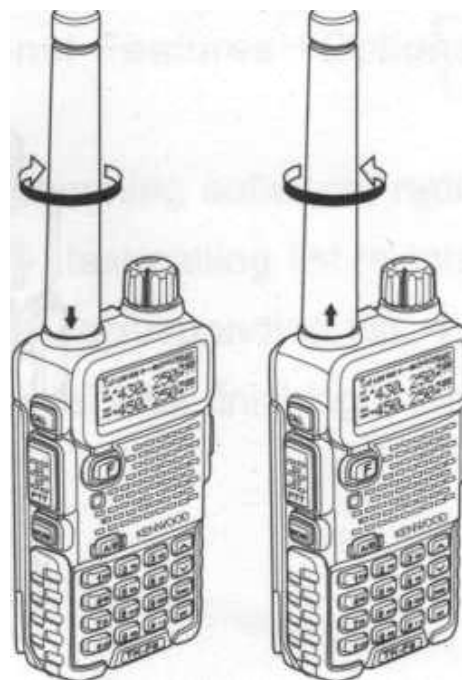

### Установка зажима для ремня.

Приложите поясной зажим к двум отверстиям на радиостанции и закрепите с помощью прилагаемых винтов M2,5x5. Для снятия открутите эти винты.

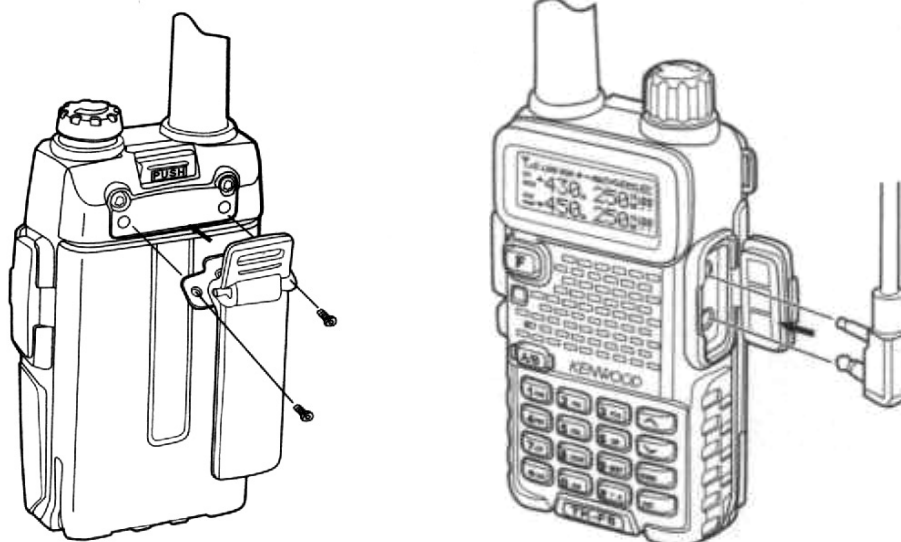

**Установка внешних динамика/микрофона (гарнитуры).**

Откройте крышку отсека подключения и вставьте разъем гарнитуры.

*Предупреждение: Использование внешней гарнитуры влияет на герметичность станции.*

**Внешний вид и элементы управления.**

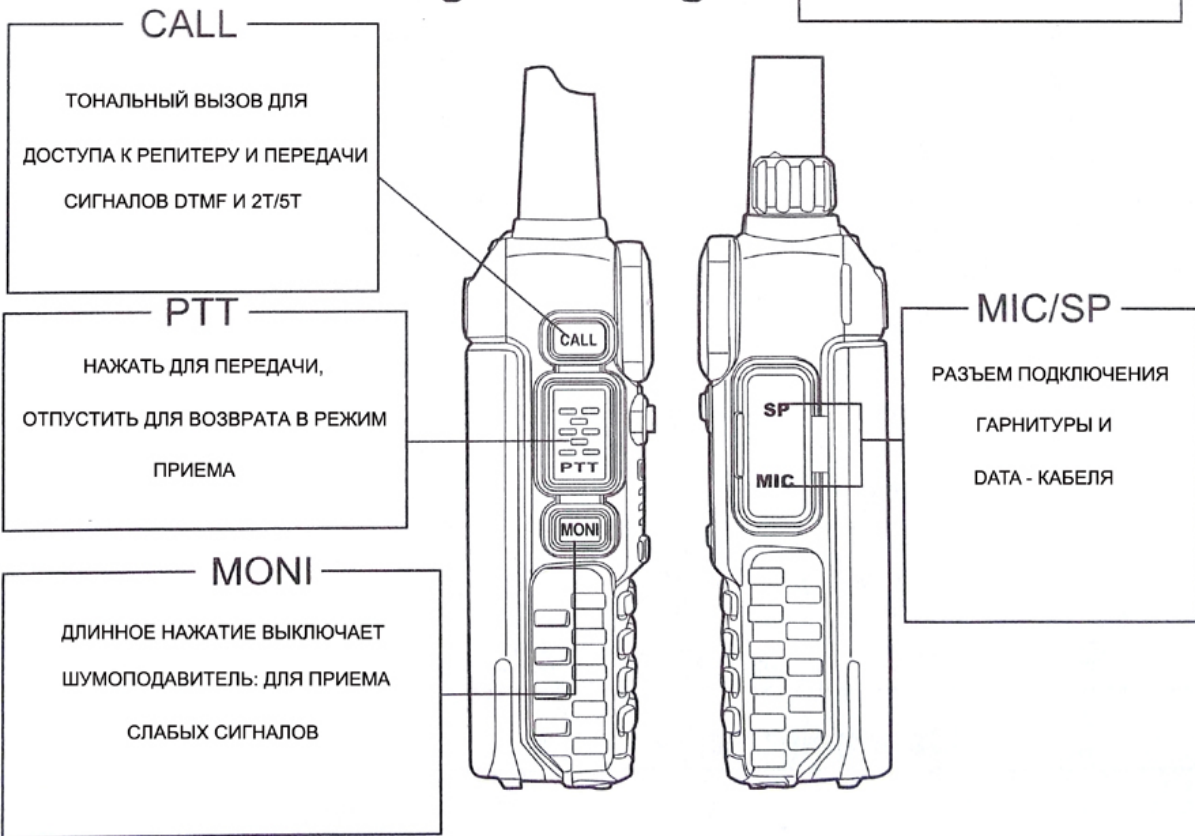

## Дисплей.

При работе рации на дисплее может отображаться множество различных значков. Следующая таблица поможет вам определить значение каждой из иконок.

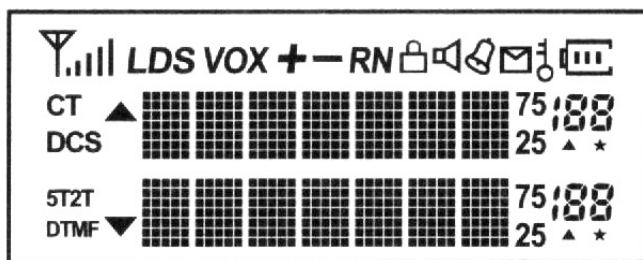

Иконка	Описание функции
	Уровень сигнала
<b>L</b>	Включен режим низкой мощности передатчика
<b>D</b>	Включен режим DW/Standby
<b>S</b>	Индикатор энергосбережения в режиме приема
<b>VOX</b>	Включено голосовое управление VOX
<b>+-</b>	Включен режим ARS, знак указывает направление репитерного сдвига
<b>R</b>	Включен реверс частот (разнос частот приема и передачи)
<b>N</b>	Используется «узкая» полоса частот
	Активирована блокировка клавиатуры
	Включен шумоподаватель
	Включен звуковой сигнал beep
	Получен ID вызывающего абонента или сообщение
	Включен скрамблер
	Индикатор заряда аккумулятора
<b>CT</b>	Включен декодер CTCSS
<b>DCS</b>	Включен декодер DCS
<b>5T</b>	Включен 5-тональный сигналинг
<b>2T</b>	Включен 2-тональный сигналинг
<b>DTMF</b>	Включен DTMF
▲	Индикатор управления каналом А
▼	Индикатор управления каналом В
75 25	Частотная сетка
188	Индикатор номера канала / пункта меню
▲	Индикатор занятого канала
★	Отсканированный канал свободен (в режиме каналов)

## Функции клавиатуры.

Клавиша	Нажатие	Нажатие с посл. включением рации
<b>F</b>	Вход в режим меню / подтверждение установок	Вход в режим RESET
<b>A/B</b>	Переключение диапазонов А и В	--
<b>▲</b>	Увеличение номера канала / значения частоты	Переключение между режимами каналов (CH) и частот (VFO)
<b>▼</b>	Уменьшение номера канала / значения частоты	--
<b>EXIT</b>	Переключение между режимами частоты (VFO) и каналов-частот (MR) / выход из установок	--

Клавиша	Нажатие	Нажатие F + клавиша
<b>1</b>	Цифра 1 при вводе значения частоты / номера канала	Режим сканирования
<b>2</b>	Цифра 2 при вводе значения частоты / номера канала	Включение приоритета передачи
<b>3</b>	Цифра 3 при вводе значения частоты / номера канала	Установка значения уровня VOX
<b>4</b>	Цифра 4 при вводе значения частоты / номера канала	Переключение выходной мощности
<b>5</b>	Цифра 5 при вводе значения частоты / номера канала	Установка значения уровня шумоподавителя
<b>6</b>	Цифра 6 при вводе значения частоты / номера канала	Включение режима DW / Standby
<b>7</b>	Цифра 7 при вводе значения частоты / номера канала	Режим подсветки дисплея
<b>8</b>	Цифра 8 при вводе значения частоты / номера канала	Яркость подсветки дисплея
<b>9</b>	Цифра 9 при вводе значения частоты / номера канала	Звуковое подтверждение нажатия клавиш
<b>0</b>	Цифра 0 при вводе значения частоты / номера канала	Включение / выключение идентификатора ANI
<b>FM RADIO</b>	Включение / выключение режима FM-радио	Включение передача аварийного сигнала

Клавиша	Нажатие	Нажатие и удержание
<b>* LOCK</b>	Сдвиг позиции курсора влево при редактировании имени канала	Включение блокировки клавиатуры
<b># T-R</b>	Сдвиг позиции курсора вправо при редактировании имени канала	Включение реверса частот

## Режимы работы.

### 1. Частотный режим (VFO).

В этом режиме вы можете использовать клавиши **^** и **V** для изменения частоты, либо вводить значение частоты напрямую с клавиатуры с возможностью сохранения в памяти каналов.

### 2. Частотно-канальный режим (MR).

Когда в режиме **VFO** вы сохранили в памяти хотя бы один канал, для входа в режим **MR** нажмите **EXIT**. На дисплее будут отображаться частота и номер канала (справа). Либо имя канала, если включен режим отображения имени канала, и имя канала определено. См. **пп. Меню 23 и 24**.

### 3. Режим каналов (CH).

Если в памяти сохранен хотя бы один канал, для входа в режим каналов включите станцию, удерживая нажатой кнопку **^**.

На дисплее будет отображаться номер канала или имя канала, если включен режим отображения имени канала. См. **пп. Меню 23 и 24**.

### 4. Режим FM-радио.

Рация KENWOOD TK-UVF8 имеет встроенный **FM**-радиоприемник, работающий в диапазоне **76-108 MHz**. В этом режиме вы можете выбрать произвольную частоту этого FM-диапазона, сканировать диапазон и сохранять выбранные каналы.

Для включения/выключения режима FM-радио, нажмите кнопку **FM**.

### 5. Режим MENU.

Для входа в Режим Меню нажмите кнопку **F**. В режиме Меню 34 пункта: см. Установки Режимы Меню.

### 6 Режим RESET.

Для входа в режим RESET включите станцию, удерживая нажатой кнопку **F**, затем снова нажмите **F** для выбора типа сброса..

Для выбора режиме ресета (VFO или FULL) используйте кнопки **^** и **V**.

**VFO**: сброс всех настроек в режиме частот.

**FULL**: сброс всех настроек в режиме частот и каналов (памяти).





## Установки Режимы Меню.

пп	Отображение	Возможные значения	Описание функции
1	SCAN	/	Сканирование каналов/частот
2	TX.SEL	EDIT / BUSY	Приоритет передачи
3	VOX	1 – 8	Установка уровня VOX
4	POWER	LOW / HIGH	Низкий / высокий уровень мощности передатчика
5	SQL	0 – 9	Уровень шумоподавителя
6	D.WAIT	ON / OFF	Режим DW / Standby
7	LED	ON / AUTO / OFF	Режим LCD-дисплея
8	LIGHT	COLOR1 / COLOR2 / COLOR3	Яркость подсветки дисплея
9	BEEP	ON / OFF	«Пик» при нажатии клавиатуры
10	ANI	ON / OFF	Автоматическая нумерация
11	TOT	OFF / 30 / 60 /.../ 270	Время до срабатывания автоматического отключения передачи (TOT)
12	BLCO	OFF / WAVE / CALL	Блокировка занятого канала
13	VOX.SW	ON / OFF	Включение/выключение VOX







































































14	ROGER	ON / OFF	Сигнал окончания передачи (вкл./выкл.)
15	DW	ON / OFF	Режим DW / Монитор
16	RX.SAV	ON / OFF	Заставка при приеме
17	SCAN.S	TO / CO / SE	Режим сканирования
18	AUTOLK	ON / OFF	Автоматическая блокировка клавиатуры
19	VOICE	ON / OFF	Голосовое подтверждение нажатия клавиш
20	OPNSET	OFF / DC / MSG	Информация, отображаемая при включении
21	VLG	/	Напряжение аккумулятора
22	PONMSG	-1A / @	Сообщение при включении
23A	OFFSET	0.000 – 99.995 MHz	Репитерный сдвиг (в режиме VFO)
23B	DIS.NM	ON / OFF	Отображение имени канала
24	CHNAME	-1A / @	Редактирование имени канала
25	C-CDC	OFF / 67.0 / D023N	TX/RX тональный кодер
26	R-CDC	OFF / 67.0 / D023N	RX тональный кодер
27	T-CDC	OFF / 67.0 / D023N	TX тональный кодер
28	S-D	+ / - / OFF	Направление сдвига
29	STEP	5k / 6.25k / ... / 25k	Шаг частотной сетки
30	N/W	WIDE / NARROW	Широкая / узкая полоса частот
31	SEEK 67.0	/	Сканирование CTCSS
32	SEEK D023N	/	Сканирование DCS
33	DALARM	ON / OFF	-
34	VIBRATE	ON / OFF	Вибровывоз
35	SCR.NO	1 – 8	Голосовой скрамблер
36	APRO	OFF / COMP / SCRA	Голосовой режим

### Работа с Меню.

1. В режиме Standby нажмите **F** для входа в установки Меню, на дисплее будет отображено **MENU**.
2. Нажмите  или , чтоб выбрать нужный пункт Меню. На дисплее будут отображаться текущие настройки выбранного параметра.
3. Нажмите **F**, а затем  или  для того чтоб выбрать необходимое значение.
4. Нажмите **F** для подтверждения.
5. Нажмите дважды **EXIT** для выхода и возврата в режим Standby.

## Контекстное меню.

№., имя	Вход	Отобр. на дисплее	Выбор параметра	Значение параметра	Подтв., выход в standby
1) Freq./ch scan	F + 1	SCAN => F =>	Нажмите  или  для смены направления сканирования	Нажмите F для запуска сканирования	=> F => дважды EXIT
2) Priority Transmit	F + 2	TX. SEL => F =>	Нажмите  или  для выбора допустимых значений	EDIT / BUSY	=> F => дважды EXIT
3) VOX level setting	F + 3	VOX => F =>	Нажмите  или  для выбора допустимых значений	Уровень VOX: 1-8	=> F => дважды EXIT
4) TX power setting	F + 4	POW => F =>	Нажмите  или  для выбора допустимых значений	High / Low	=> F => дважды EXIT
5) SQL level setting	F + 5	SQL => F =>	Нажмите  или  для выбора допустимых значений	Уровень SQL: 0-9	=> F => дважды EXIT
6) Dual wait/standby	F + 6	D. WAIT => F =>	Нажмите  или  для выбора допустимых значений	ON / OFF	=> F => дважды EXIT
7) LED display mode	F + 7	LED => F =>	Нажмите  или  для выбора допустимых значений	ON / AUTO / OFF	=> F => дважды EXIT
8) Background brightness setting	F + 8	LIGHT => F =>	Нажмите  или  для выбора допустимых значений	COLOR1 / COLOR2 / COLOR3	=> F => дважды EXIT
9) Keypad beeper	F + 9	BEEP => F =>	Нажмите  или  для выбора допустимых значений	ON / OFF	=> F => дважды EXIT
10) Automatic Number Identity	F + 0	ANI => F =>	Нажмите  или  для смены направления сканирования	ON / OFF	=> F => дважды EXIT
11) Transmitter time-out timer	F + 1,1	TOT => F =>	Нажмите  или  для выбора допустимых значений	OFF / 30.../ 270 s	=> F => дважды EXIT
12) Busy channel lock-out	F + 1,2	BLCO => F =>	Нажмите  или  для выбора допустимых значений	OFF / WAVE / CALL	=> F => дважды EXIT
13) VOX switch	F + 1,3	VOX. SW => F =>	Нажмите  или  для выбора допустимых значений	ON / OFF	=> F => дважды EXIT
14) Transmit over beeper	F + 1,4	ROGER => F =>	Нажмите  или  для выбора допустимых значений	ON / OFF	=> F => дважды EXIT
15) Dual watch / monitor	F + 1,5	DW => F =>	Нажмите  или  для выбора допустимых значений	ON / OFF	=> F => дважды EXIT
16) Receive saver	F + 1,6	RX. SAV => F =>	Нажмите  или  для выбора допустимых значений	ON / OFF	=> F => дважды EXIT
17) Scan mode	F + 1,7	SCANS => F =>	Нажмите  или  для выбора допустимых значений	TO / CO / SE	=> F => дважды EXIT
18) Auto keypad lock	F + 1,8	AUTOLK => F =>	Нажмите  или  для выбора допустимых значений	ON / OFF	=> F => дважды EXIT

19) Voice prompt	F + 1,9	VOICE	=> F =>	Нажмите  или  для выбора допустимых значений	ON / OFF	=> F => дважды EXIT
20) Power-on display	F + 2,0	OPN. SET	=> F =>	Нажмите  или  для выбора допустимых значений	OFF / DC / MSG	=> F => дважды EXIT
21) Battery power voltage	F + 2,1	VLT	=> F =>		Текущее напряжение аккумулятора	=> F => дважды EXIT
22) Power-on message	F + 2,2	PON. MSG	=> F =>		Редактирование сообщения при включении	=> F => дважды EXIT
23A) Repeater shift	F + 2,3	OFFSET	=> F =>	Нажмите  или  для выбора допустимых значений	0.000-99.995 MHz	=> F => дважды EXIT
23B) Display channel name	F + 2,3	DIS. NM	=> F =>	Нажмите  или  для выбора допустимых значений	ON / OFF	=> F => дважды EXIT
24) Channel name editing	F + 2,4	CH. NAME	=> F =>		Ввод имени канала	=> F => дважды EXIT
25) TX/RX tone coder	F + 2,5	C-CDC	=> F =>	Нажмите  или  для выбора допустимых значений	OFF / QT / DCS	=> F => дважды EXIT
26) RX tone coder	F + 2,6	R-CDC	=> F =>	Нажмите  или  для выбора допустимых значений	OFF / QT / DCS	=> F => дважды EXIT
27) TX tone coder	F + 2,7	T-CDC	=> F =>	Нажмите  или  для выбора допустимых значений	OFF / QT / DCS	=> F => дважды EXIT
28) Shift direction	F + 2,8	S-D	=> F =>	Нажмите  или  для выбора допустимых значений	+ / -	=> F => дважды EXIT
29) VFO step	F + 2,9	STEP	=> F =>	Нажмите  или  для выбора допустимых значений	5k / 6.25k / ... / 100k	=> F => дважды EXIT
30) Wide / Narrow band	F + 3,0	N/W	=> F =>	Нажмите  или  для выбора допустимых значений	Wide / Narrow	=> F => дважды EXIT
31) CTCSS scan	F + 3,1	SEEK	=> F =>	Нажмите  или  для смены направления сканирования	Нажмите F для запуска сканирования	=> F => дважды EXIT
32) DCS scan	F + 3,2	SEEK	=> F =>	Нажмите  или  для смены направления сканирования	Нажмите F для запуска сканирования	=> F => дважды EXIT
33)	F + 3,3	DALARM	=> F =>	Нажмите  или  для выбора допустимых значений	ON / OFF	=> F => дважды EXIT
34)	F + 3,4	VIBRATE	=> F =>	Нажмите  или  для выбора допустимых значений	ON / OFF	=> F => дважды EXIT
35) Voice scrambler	F + 3,5	SCR. No	=> F =>	Нажмите  или  для выбора допустимых значений	1-8	=> F => дважды EXIT
36) Voice mode	F + 3,6	APRO	=> F =>	Нажмите  или  для выбора допустимых значений	OFF / COMP / SCRA	=> F => дважды EXIT

### Подробное описание функций.

1) Сканирование и настройка режима сканирования (пп. 1 и 17 Меню).

Функции: в режиме **VFO/MR/CH** рация позволяет сканировать весь текущий рабочий диапазон и память каналов.

Войдите в **п. 1 Меню** и нажмите **F** для запуска сканирования. Во время сканирования, используя клавиши

☒ и ☑ можно изменить направление сканирования. Сканирование будет останавливаться при обнаружении сигнала. Вы можете остановить сканирование нажатием кнопки **PTT**, либо временно приостановить сканирование кнопкой **MONI**. Для выхода из ф-ции сканирования еще раз нажмите **F**. Сканирование является основной процедурой в каждом из перечисленных выше режимов.

В **п.17 Меню** можно установить режим сканирования. В режиме **VFO** для сканирования доступны три опции (значение по-умолчанию **TO**).

**TO**: В этом режиме сканирование будет приостанавливаться на некоторое время при обнаружении сигнала, если вы не предпримите никаких действий в течение этого времени, сканирование возобновится, даже если сигнал на канале будет активен.

**CO**: В этом режиме сканирование остановится на канале с сигналом и возобновится только в случае пропадания поднесущей.

**SE**: В этом режиме сканирование остановится на канале с сигналом и возобновится только вручную.

2) Приоритет передачи (**TX.SEL**, п.2 Меню).

**Функции**: KENWOOD TK-UVF8 позволяет передавать не только на частоте рабочего диапазона.

Войдите в п.2 Меню и выберите приоритетный диапазон передачи (значение по-умолчанию **EDIT**).

**EDIT**: Рация передает на частоте рабочего диапазона.

**BUSY**: Рация передает на последней использованной для разговора частоте.

3) Уровень **VOX** и переключатель **VOX (VOX&VOX.SW**, п. 3 и 13 Меню.).

**Функции**: Голосовое управление (**VOX**) обеспечивает автоматическое переключение прием/передача в зависимости от звука в микрофоне. Если **VOX** включен, для передачи не надо нажимать кнопку **PTT**.

Использование **VOX**-гарнитуры для этого режима совсем не обязательно.

Войдите в **п.13 Меню** для включения **VOX** (значение по-умолчанию **OFF**, т.е. выключен). При включении **VOX** на дисплее появится соответствующая иконка.

В **п.13 Меню** можно задать уровень чувствительности **VOX**. Большшему уровню соответствует большее значение чувствительности. С помощью программного обеспечения возможна корректировка времени задержки переключения передача/прием при срабатывании **VOX**. Значение по-умолчанию 2с.

4) Установка мощности передачи (**POW**, п. 4 Меню).

**Функция**: Установка одного из двух значений выходной мощности передатчика. При сохранении в памяти можно установить значение мощности для каждого канала (ячейки памяти).

Значение **High** – 4W, **Low** – 0,5W. При установке значения **Low** на дисплее отображается иконка **L**.

5) Шумоподаватель (**SQL**, п.5 Меню).

**Функция**: Шумоподаватель позволяет устранить фоновый шум при отсутствии сигнала. При этом шумоподаватель не только улучшает качество звука, но и снижает энергопотребление. В **п.5 Меню** можно установить уровень срабатывания шумоподавителя. Значение по-умолчанию 5.

6) Режим ожидания/мониторинг двух каналов (**D.WAIT**, п.6 Меню).

**Функция**: Рация позволяет отслеживать прием сигнала на вторичной частоте, даже во время работы на основной частоте. Значение по-умолчанию **ON** (включено).

7) Режим подсветки дисплея (**LED**, п.7 Меню).

Значение по-умолчанию **AUTO**.

**ON:** Подсветка дисплея включена постоянно.

**AUTO:** Подсветка включается при нажатии на клавиши и выключается спустя 3 с.

**OFF:** Подсветка выключена.

8) Яркость подсветки дисплея (**LIGHT**, п.8 Меню).

Возможные значения: **COLOR1** (ярче), **COLOR2** (значение по-умолчанию), **COLOR3** (темнее). Значение по-умолчанию **COLOR2**.

9) Звуковой сигнал (**BEEP**, п.9 Меню).

Включение/выключение «пик» при нажатии клавиш. Значение по-умолчанию **ON** (включено).

10) Автоматическая передача идентификатора (**ANI**, п.10 Меню).

**Функция:** Отправка идентификатора станции (**ID**) во время передачи. Этот **ID** корреспонденты могут увидеть на дисплее, если их рация так же поддерживает ф-цию **ANI**. Значение по-умолчанию **OFF** (выкл).

11) Таймер ограничения передачи (**TOT**, п.11 Меню).

**Функция:** Ограничение времени передачи заранее запрограммированным значением. Это позволяет снизить расход аккумулятора, уменьшить помехи для других пользователей (и обезопасить выходной каскад передатчика от перегрева). Значение по-умолчанию **OFF** (выкл.).

12) Блокировка занятого канала (**BLCO**, п.12 Меню).

Эта функция блокирует передачу, если сигнал передатчика превышает порог срабатывания собственного шумоподавителя (при активации последнего), на занятом канале (дабы не мешать другим), а так же на канале, где станции используют различные **CTCSS** и **DCS** коды (потому как можно заглушить собственный тональный декодер). Значение по-умолчанию **OFF** (выкл).

**OFF:** Блокировка занятого канала выключена.

**WAVE:** **PTT** блокируется только на занятом канале.

**CALL:** **PTT** блокируется если на частоте активен тональный кодер.

13) Сигнал окончания передачи (**ROGER**, п.14 Меню).

Значение по-умолчанию **OFF** (выкл.).

14) Двойное сканирование/Монитор (**DW**, п.15 Меню).

Функция позволяет отслеживать сигнал вызова, когда включен FM-приемник. Значение по-умолчанию **OFF** (выкл.).

15) Энергосбережение при приеме. (**RX.SAV**, п.16 Меню).

Эта функция заметно сокращает расход батареи в режиме ожидания, однако может привести в потере пакетов данных. Значение по-умолчанию **OFF** (выкл.).

16) Автоматическая блокировка клавиатуры (**AUTOLK**, п.18 Меню).

Функция предназначена для предотвращения случайного изменения частоты, включения передачи и т.п. Значение по-умолчанию **OFF** (выкл.).

**ON:** клавиатура блокируется автоматически через 5 с после последнего нажатия. Для разблокировки клавиатуры нажмите **\*LOCK**, эта же клавиша используется для ручной блокировки клавиатуры.

17) Голосовое подтверждение нажатия клавиш (**VOICE**, п.19 Меню).

Значение по-умолчанию **ON** (включено).

18) Установки состояния дисплея при включении (**OPN.SET&VLT&PON.MSG**, пп. 20,21,22 Меню).

В этом пункте можно определить информацию на дисплее при включении.



**п. 20 Меню:** Значение по-умолчанию **OFF**.

**OFF:** отображается версия станции.

**DC:** отображается напряжение аккумулятора.

**MSG:** отображается заранее заданная фраза.

**п. 21 Меню:** проверка напряжения батареи.

**п. 22 Меню:** создание «приветствия» при включении. Для выбора символа используйте клавиши  и , для сдвига позиции курсора **\*LOCK** и **#T-R**. Эта фраза так же может быть задана путем программирования.

19) Установка репитерного сдвига (**OFFSET&S-D**, пп. 23,28 Меню).

Репитерный сдвиг – это разнос частот приема и передачи. Он требуется при связи через ретрансляторы. В режиме VFO можно установить значение а направление репитерного сдвига.



**п. 23 Меню.** Установка значения репитерного сдвига. Доступные значения: **0.00 – 99.95 MHz**.

**п. 28 Меню.** Установка направления репитерного сдвига. Значение по-умолчанию **OFF** (выкл.). Возможные значения: **+ / -**.

20) Отображение имени канала (**DIS.NAME&CH.NAME**, пп.23,23 Меню).

Установка имени канала в режиме **MR/CH** и отображение имени канала.



**п. 23 Меню** задает отображение имени канала. **ON** – включено, **OFF** – выключено.

**п. 24 Меню** – установка имени канала. Используйте клавиши  и  для выбора символа, клавиши **\*LOCK** и **#T-R** для смены положения курсора. Имя канала так же можно задать при программировании станции.

21) Тональный кодер, тональное сканирование и тональный вызов (**C-CDC&R-CDC&SEEK 67.0&D023N**, пп. 25,26,27,31,32 Меню).

**Функция 1: CDCSS/DCS.** Большинство репитеров для активации связи требуют наличие НЧ-модуляции поднесущей вашего передатчика. Это банальная защита от несанкционированного подключения и ложных срабатываний.

**пп. 25,26,27 Меню** задают тональное кодирование для режимов **TX/RX**, **RX** и **TX** соответственно.

Кнопка **\*LOCK** используется для выбора **CTCSS/DCS/OFF**. После того как вы выбрали **CTCSS/DCS** используйте клавиши  и  чтоб правильно выбрать требуемую группу.

Нажмите **#T-R** для выбора **DCS**. Рация имеет 50 **CTCSS** кодов и 104 **DCS** (прямых/инвертированных).

#### ЧАСТОТЫ CTCSS (Hz)

67.0	69.3	71.9	74.4	77.0	79.7
82.5	85.4	88.5	91.5	94.8	97.4
100.0	103.5	107.2	110.9	114.8	118.8
123.0	127.3	131.8	136.5	141.3	146.2

151.4	156.7	159.8	162.2	165.5	167.9
171.3	173.8	177.3	179.9	183.5	186.2
189.9	192.8	196.6	199.5	203.5	206.5
210.7	218.1	225.7	229.1	233.6	241.8
250.3	254.1				

## КОДЫ DCS

023	074	172	265	371	503	662
025	114	174	266	411	506	664
026	115	205	271	412	516	703
031	116	212	274	413	523	712
032	122	223	306	423	526	723
036	125	225	311	431	532	731
043	131	226	315	432	546	732
047	132	243	325	445	565	734
050	134	244	331	446	606	743
051	143	245	332	452	612	754
053	145	246	343	454	624	
054	152	251	346	455	627	
065	155	252	351	462	631	
071	156	255	356	464	632	
072	162	261	364	465	645	
073	165	263	365	466	654	

**Функция 2:** Тональное сканирование.

В случае, когда вы не знаете, какие **CTCSS/DCS** используются другой станцией, можете использовать эту функцию для сканирования входящих сигналов в поисках используемых кодов.

Войдите в **пп. 31,32 Меню** для запуска сканирования **CTCSS/DCS**. Сканирование **CTCSS/DCS** будет продолжаться неопределенное время до тех пор, пока не будет обнаружен тональный сигнал или код. Остановить сканирование **CTCSS/DCS** в любое время можно кнопкой **PTT**. Нажатие на кнопку **MONI** во время этого сканирования позволяет прослушать сигнал от другой станции, когда вы отпустите **MONI**, сканирование возобновится. Тональное сканирование работает в режимах **VFO** и **MR**.

**Функция 3:** Тональный вызов (1750 Hz).

Большинство репитеров требуют для доступа пакетный сигнал **1750 Hz** (типичное значения для Европы). Если нажать и удерживать кнопку **CALL** в течение 2 с, произойдет автоматическое включение передатчика с модуляцией поднесущей этим самым сигналом. Когда получите доступ к репитеру, можете отпустить **CALL**.

и использовать **PTT** для включения передатчика.

22) Установка шага синтезатора (**STEP**, п.29 Меню).

Допустимые значения: 5 / 6.25 / 10 / 12.5 / 25 / 50 / 100 kHz.

23) Выбор широкой/узкой полосы (**N/W**, п.30 Меню).

Допустимые значения: 25 kHz – широкая полоса / 12,5 kHz – узкая полоса.

24) Вибровывоз (опционально, **DALARM**, п.33 Меню).

**Функция:** Вибровывоз применяется, когда необходима беззвучная работа рации.

Значение по-умолчанию: **OFF** (выключено). Если функция включена, длительное (более 3 сек) нажатие на кнопку **MONI** передает модулированный сигнал 60Hz, что приводит к виброотклику у принимающей станции.

26) Голосовой режим и Скрамблер (**SCR&APRO**, пп.35,36 Меню).

Эта функция присутствует только в версии **2T&5T**. Суть скрамблера заключается в изменении исходного сигнала для предотвращения несанкционированного прослушивания. Технология «выделения» голоса из такого «кодированного» сигнала так же улучшает слышимость на фоне шумов.

В п.35 Меню устанавливается группа скрамблера.

В п.36 Меню устанавливается голосовой режим. Возможные значения: **OFF**, **COMP**, **SCRA**.

### «Продвинутые» функции.

#### 1) Установка **PTT ID**.

**PTT ID** устанавливается только путем программирования. Рация опционально поддерживает два типа сигналинга – **MSK** и **DTMF**. Кодирование возможно только для сигналинга **DTMF**. Заранее установите частоты приема и передачи и задайте **PTT ID** с помощью Программного Обеспечения, как показано ниже: Скачать необходимое для программирование По вы можете на нашем сайте [radio16.ru](http://radio16.ru)

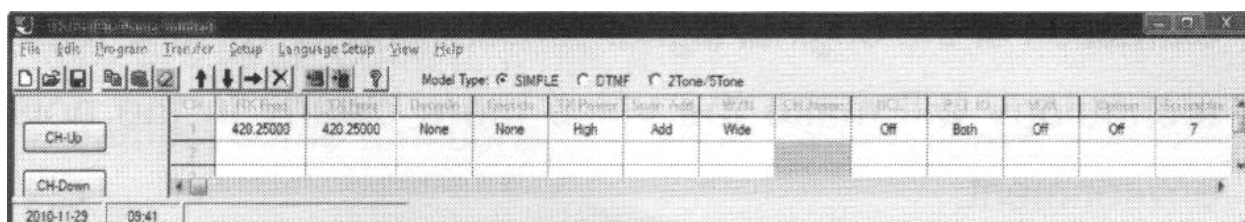

Выбираем следующую последовательность: **Program** --> **Optional Features** → **PTT ID setting**. Тут выбираем **ANI** (отмечаем галочкой). Можете задать символ в **BOT** и **EOT**.

Если выбрано **MSK**, для **BOT** максимум 4 символа из интервала 0-9; для **EOT** максимум 6 символов из интервала **0-9, A-Z**.

Аналогично для **DTMF**: **BOT** - максимум 7 символов из интервала **0-9, A-D**; **EOT** – так же 7 символов из интервала **0-9, A-Z**.

#### 2) Сигнал Тревоги (**F + FM**).

В режиме standby нажмите **F** для входа в меню (на экране будет **MENU**), затем **FM** для включения функции



Сигнал Тревоги (Emergency Alert). Станция будет последовательно передавать сигнал тревоги (длительностью 20с) и переключаться на прием (на 10 с) до тех пор, пока не будет нажата кнопка **PTT** (что означает отключение функции).

- 3) **Блокировка клавиатуры.** В режиме standby нажмите на **\*LOCK** на 2 с для блокировки/разблокировки клавиатуры. Если клав. заблокирована на экране будет соответствующая иконка
- 4) **Реверс частот.** В режиме standby нажмите на **#T-R** на 2 с для включения/выключения этой функции. Если функция включена на дисплее будет отображаться соответствующая иконка **R**.
- 5) **Тональный вызов (1750 Hz).** Для подключения к репитеру нажмите и удерживайте кнопку **CALL** в течение времени, необходимого для данного конкретного репитера. Понесущая передатчика будет модулироваться этим (1750 Hz) сигналом. После подключения к репитеру отпустите **CALL** и используйте **PTT** для начала передачи.





## 6) Сохранение и удаление каналов.

### Сохранение каналов.

В режиме **VFO** введите частоту напрямую с клавиатуры либо выберите одну из частот с помощью клавиш **▲** и **▼**, затем нажмите **F + EXIT**. Эти цифры будут мигать в правой верхней части экрана. Введите номер канала напрямую или выберите кнопками **▲** и **▼** и нажмите **EXIT** для сохранения.

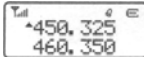

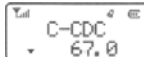
*Внимание:* Если после ввода желаемого номера канала он мигает, значит канал уже занят. Выберите другой канал.

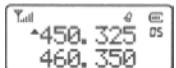
Пример: сохранить частоту 450.325 MHz с **CTCSS**: 151.4 в память 5 канала. По шагам:

- а) В режиме **VFO** введите **4-5-0-3-2-5** 
- б) Нажмите **F + 2,5** или **F + \*LOCK**, и еще раз **F** для ввода. 
- в) Нажмите **\*LOCK** для выбора режима **CTCSS**, на дисплее будет **C-CDC 67.0** 
- г) Нажмите **▲** или **▼** для выбора **154,1** и затем **F** для подтверждения.
- д) Дважды нажмите **EXIT** для выхода. 
- е) Дальше нажимаем **F + EXIT**, в правом верхнем углу будут моргать цифры.
- ж) Кнопками **▲** или **▼** выбираем канал **05** или вводим число напрямую. 
- з) Нажимаем **EXIT** для сохранения, на дисплее будет отображаться режим **MR** и текущий сохраненный канал.

### Удаление канала.

- а) В режиме **MR** или **CH** нажмите **EXIT** для включения станции. На дисплее будет **DEL ?** и мигать номер канала в правом верхнем углу.

б) Кнопками  или  выбираем номер канала, который желаете удалить, и нажимаете **F** для подтверждения.



в) После удаления вы перейдете на след. канал, если есть желание удалить и его, повторите предыдущую процедуру.





## 7) FM-радио.



а) Включение/выключение приемника. В режиме standby нажмите **FM** для включения (на дисплее будет отображаться принимаемая частота, по-умолчанию 76 MHz), повторное нажатие на **FM RADIO** выключает приемник.



*Внимание: В режиме FM-радио, если принят сигнал, станция выйдет из режима FM через 5 сек., и вернется в режим FM после исчезновения сигнала.*

б) Выбор режима. В режиме **FM**-радио нажатие на **EXIT** переключает приемник между режимами памяти и частоты (эта функция недоступна, если в памяти нет ни одной станции).

в) Выбор частоты. В режиме частоты, введите частоту напрямую с клавиатуры либо выберите требуемую частоту кнопками  и . В режиме памяти этими же кнопками выберите требуемую станцию.

г) Сканирование. В режиме **FM**-радио нажмите **F + 1** и еще раз **F** для запуска сканирования. На дисплее будет **RADIO SEEK.UP**. Сменить направление сканирования можно кнопками  и . Сканирование остановится, как только будет найдена станция, для возобновления сканирования поверните ручку кодера. Для завершения сканирования нажмите любую кнопку кроме ,  и **A/B**.

д) Сохранение каналов. В режиме частоты, нажмите **F** и **EXIT**, номер канала для сохранения будет мигать в правой части дисплея. Выберите нужный номер, используя кнопки  и , или введите номер напрямую с клавиатуры, нажмите **EXIT** для подтверждения и возврата в режим приема.

е) Удаление канала. В режиме каналов выключите станцию, затем включите, удерживая нажатой кнопку **EXIT**. На дисплее будет "DEL ?" и мигать номер канала. Используя кнопки  и , выберите канал, который желаете удалить, и нажмите **F** для подтверждения. Для удаления нескольких каналов (в том числе всей памяти) процедуру повторить.

## 8) Клонирование настроек.

Подготовьте две рации KENWOOD TK-UVF8 и один специфический кабель для клонирования настроек. Рации будем называть «первичная» (с которой передаются настройки) и «вторичная» (на которую передаются настройки).

Необходимая последовательность:

а). Включаем «вторичную» станцию и соединяем обе кабелем для клонирования.

б). Нажмите кнопки **PTT** и  на «первичной» станции для включения в режиме клонирования настроек (на дисплее будет **CLONE**).

в). Для начала клонирования на «первичной» станции нажмите **MONI**. Во время клонирования настроек на дисплее «первичной» рации будет **Sending**, а на вторичной **End**. Если процесс клонирования завершен успешно, «первичная» станция вернется в начальное состояние клонирования и включится оранжевая подсветка. Если на дисплее будет **Error**, проверьте кабель и нажмите **MONI** для повторения процедуры.